

MỤC LỤC

CONTENT

- 04 GIỚI THIỆU
- 06 DÒNG SẢN PHẨM
Premium & Deluxe Series
- 12 BỘ SẢN PHẨM
- 32 BÀN CÀU
- 48 CHẬU RỬA
- 60 TIỂU NAM & TIỂU NỮ
- 66 VÒI CHẬU & SEN TẮM
- 76 PHỤ KIỆN
- 78 SẢN PHẨM KHÁC
- 80 CÔNG TRÌNH TIÊU BIỂU
- 82 HỆ THỐNG SHOWROOM

SANITARYWARE



TIÊN PHONG CÔNG NGHỆ XANH TỰ HÀO THƯƠNG HIỆU VIỆT



GIỚI THIỆU INTRODUCTION

Công ty Cổ phần Thương mại Viglacera là đơn vị trực thuộc Tổng công ty Viglacera - CTCP chuyên cung cấp các sản phẩm vật liệu xây dựng đồng bộ: Sứ vệ sinh, sen vòi, gạch ốp lát, kính xây dựng, kính tiết kiệm năng lượng mang thương hiệu **Viglacera** - thương hiệu của người Việt Nam đã và đang được người tiêu dùng trong và ngoài nước tin tưởng lựa chọn.

Các sản phẩm thương hiệu Viglacera đã gắn liền với sự thành công của nhiều công trình trọng điểm có dấu ấn trong nước như Nhà Quốc hội mới, Trung tâm hội nghị quốc gia, tòa nhà Thăng Long Number One, Bệnh viện Việt Đức, Khu căn hộ Thành phố giao lưu, Tòa nhà The Pride - Hải Phát... và có mặt tại hơn 40 thị trường tiêu dùng trên thế giới như : Nga, Ukraina, Italia, Mỹ, Nhật Bản, Myanmar, Bangladesh, Ả Rập Xê Út, ...

Với định hướng tiên phong ứng dụng Công nghệ hiện đại, phát triển các dòng sản phẩm vật liệu xanh trong các công trình xây dựng, Viglacera tự hào là thương hiệu Việt Nam, xứng đáng với Giải vàng chất lượng Quốc gia, Thương hiệu Quốc gia và liên tục cho ra thị trường các dòng sản phẩm thân thiện với môi trường như: Sứ vệ sinh men Nano nung, sen vòi tiết kiệm nước, gạch ốp lát kháng khuẩn, kính tiết kiệm năng lượng, mang lại sự tiện lợi và hài lòng cho khách hàng.

Công ty Cổ phần Thương mại Viglacera, thừa hưởng truyền thống tốt đẹp của Tổng công ty Viglacera, lấy "Lợi ích của cộng đồng là lợi ích cho doanh nghiệp", chúng tôi cam kết mang đến cho khách hàng sự thỏa mãn tối đa bằng các sản phẩm sản xuất theo công nghệ mới tiên tiến, kiểu dáng thiết kế đồng bộ hiện đại, chất lượng cao với giá thành hợp lý nhất và tiến độ nhanh nhất.

Chúng tôi xin chân thành cảm ơn sự hợp tác, sự tin cậy của Quý khách hàng dành cho các sản phẩm mang thương hiệu Viglacera!

BÀN CẦU THÔNG MINH V9 1



THIẾT KẾ HIỆN ĐẠI - TIỆN DỤNG

Thiết kế thân kín, vành kín, tiện dụng cho việc vệ sinh hàng ngày.

Men Nano nung diệt khuẩn 89%

Tiết kiệm nước tối ưu với 2 mức xả: 6l/3l



HỆ THỐNG CẢM BIẾN THÔNG MINH

Hệ thống cảm biến tích hợp vào nắp ngồi giúp nhận biết khi có người sử dụng và khởi động hệ thống tự động xả: Xả tiểu 3 lít khi sử dụng dưới 25 giây, xả đại 6 lít khi sử dụng trên 25 giây.



TỰ ĐỘNG ĐÓNG MỞ/NẮP

Bàn cầu sẽ tự động đóng mở nắp khi có người đến gần.



ĐẦU VÒI ĐƯỢC KHỬ TRÙNG BẰNG TIA UV

Diệt vi khuẩn đến 99,9% trong vòng 1 phút.

Vòi rửa có 3 chức năng: Rửa trước, rửa sau, rửa massage.



SỬ DỤNG THUẬN TIỆN CÁC CHỨC NĂNG CỦA SẢN PHẨM BẰNG BẢNG ĐIỀU KHIỂN TỪ XA:

Xả nước, rửa trước, rửa sau, rửa massage, sấy khô, làm ấm nắp ngồi, làm ấm nước rửa.



CHỨC NĂNG SƯỞI ẤM NẮP NGỒI, LÀM ẤM NƯỚC RỬA.

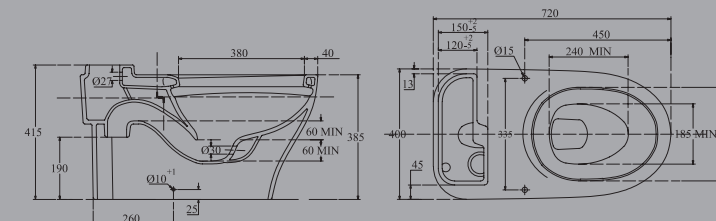
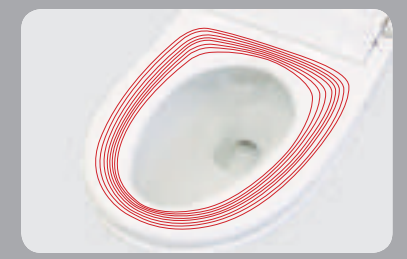

Nguồn điện: 220V-240V

Áp suất nước cấp: 0.7MPa - 0.75MPa

Trong trường hợp điều kiện nguồn cấp nước thực tế không đạt được thông số yêu cầu đề nghị quý khách hàng lắp thêm bơm tăng áp thích hợp để sản phẩm hoạt động tối ưu nhất.

Viglacera miễn phí dịch vụ lắp đặt, hướng dẫn sử dụng và bảo trì với sản phẩm bàn cầu thông minh.

BÀN CẦU THÔNG MINH V90



THIẾT KẾ HIỆN ĐẠI - TIỆN DỤNG

Thiết kế thân kín, vành kín, tiện dụng cho việc vệ sinh hàng ngày.

Men Nano nung diệt khuẩn 89%

Tiết kiệm nước tối ưu với 2 mức xả: 4,5/2,5l



HỆ THỐNG CẢM BIẾN THÔNG MINH

Hệ thống cảm biến tích hợp vào nắp ngồi giúp nhận biết khi có người sử dụng và khởi động hệ thống tự động xả: Xả tiểu 2,5 lít khi sử dụng dưới 25 giây, xả đại 4,5 lít khi sử dụng trên 25 giây.



CÔNG NGHỆ XẢ XOÁY KẾT HỢP VỚI SIPHON JET:

Xả sạch mọi vết bẩn tại mọi góc cạnh trong lòng bồn cầu với lực hút mạnh.



VÒNG RỬA DIỆT KHUẨN VỚI 3 CHỨC NĂNG: RỬA TRƯỚC, RỬA SAU, RỬA MASSAGE



SỬ DỤNG THUẬN TIỆN CÁC CHỨC NĂNG CỦA SẢN PHẨM BẰNG BẢNG ĐIỀU KHIỂN TỪ XA:

Xả nước, rửa trước, rửa sau, rửa massage, sấy khô, làm ấm nắp ngồi, làm ấm nước rửa.



CHỨC NĂNG SƯỞI ẤM NẮP NGỒI, LÀM ẤM NƯỚC RỬA.

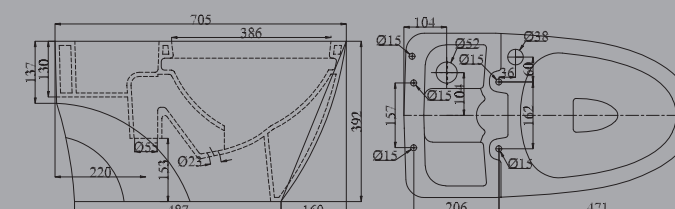
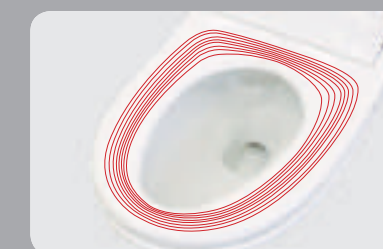

Nguồn điện: 220V-240V

Áp suất nước cấp: 0.15MPa - 0.6MPa

Trong trường hợp điều kiện nguồn cấp nước thực tế không đạt được thông số yêu cầu đề nghị quý khách hàng lắp thêm bơm tăng áp thích hợp để sản phẩm hoạt động tối ưu nhất.

Viglacera miễn phí dịch vụ lắp đặt, hướng dẫn sử dụng và bảo trì với sản phẩm bồn cầu thông minh.

SỬ VỆ SINH MEN NANO NUNG

Diệt khuẩn - Chống bám dính

Công nghệ men Nano nung là men Nano TiO₂ được pha trực tiếp vào men sứ và phun lên sản phẩm mộc. Trải qua quá trình nung ở nhiệt độ 1.250⁰C, men nano được thủy tinh hóa trên bề mặt men của sản phẩm sứ vệ sinh, lớp men sứ trở nên siêu bền mãi mãi với thời gian và tăng hẳn độ sáng trắng của sản phẩm.

BẢNG KẾT QUẢ KIỂM NGHIỆM KHẢ NĂNG DIỆT KHUẨN

TÊN VI KHUẨN	TỶ LỆ DIỆT KHUẨN SAU KHI TIẾP XÚC 24H(%)	
	Sử vệ sinh thông thường	Sử vệ sinh Viglacera ứng dụng công nghệ Men Nano nung
S.typhi (1,1 x 10 ⁶ cfu/ml) - Vi khuẩn gây thương hàn	5.4545	89,3182
E.coli (1,0 x 10 ⁶ cfu/ml) - Vi khuẩn gây tiêu chảy	10,5000	88,4464
B.Cereus (1,0 x 10 ⁵ cfu/ml) - Vi khuẩn gây ngộ độc thực phẩm	4,9333	86,3333

(Trích phiếu xét nghiệm vi sinh No: 101112- 78285 ngày 29/11/2012 và No: 041013-8985 ngày 28/10/2013 tại viện Pasteur TP.HCM)



Institut Pasteur
VIỆN PASTEUR THÀNH PHỐ HỒ CHÍ MINH
PHÒNG KIỂM NGHIỆM HOÁ - LÝ - VI SINH

167 đường Pasteur, Quận 3 - Thành phố Hồ Chí Minh, Việt Nam
Điện thoại: (84.8) 38.297308 - 38.230352 - Fax: (84.8) 38.201882



PHIẾU XÉT NGHIỆM VI SINH
(Kiểm nghiệm khả năng diệt khuẩn)

No.: 041013-8985

Nơi gửi mẫu: **CÔNG TY SỬ VIGLACERA THANH TRÌ**
Tên mẫu: **MEN KK2**
Ngày nhận mẫu: **04/10/2013** Ngày thực hiện: **22/10/2013**
Chúng vi khuẩn thử nghiệm: **Salmonella typhi ATCC 14028**
Escherichia coli ATCC 25922
Bacillus cereus ATCC 11778

Nồng độ vi khuẩn: 6,0x10⁹ CFU/ml đến 1,1x10⁶ CFU/ml.
Nồng độ thử nghiệm: Thử trực tiếp trên bề mặt sứ.
Thời gian tiếp xúc: 24 giờ
Thời gian nuôi cấy: 48 giờ
Môi trường nuôi cấy: Hektcen, EMB, Mossel.
Phương pháp thử nghiệm: JIS Z 2801:2006

KẾT QUẢ

Vi khuẩn thử nghiệm	Sau khi tiếp xúc 24 giờ	
	Vi khuẩn còn sống (CFU/ml)	Tỷ lệ diệt khuẩn (%)
<i>S.typhi</i> 1,1x10 ⁶ CFU/ml	13 490	89,3182
<i>E.Coli</i> 5,6x10 ⁴ CFU/ml	6 470	88,4464
<i>B.cereus</i> 6,0x10 ⁹ CFU/ml	820	86,3333

Nhận xét: Mẫu **MEN KK2** có kết quả thử nghiệm như trên.
Ghi chú: Kết quả chỉ có giá trị trên mẫu thử.

TP.HCM, ngày 28 tháng 10 năm 2013
Phòng KN Hóa lý - Vi sinh



Nguyễn Thị Nguyệt

HLVS/BM_TT/03/04 Lấn ban hành: 02/00 Trang: 1

CÁC CHỈ TIÊU CƠ LÝ CỦA SẢN PHẨM SỬ VỆ SINH VIGLACERA

(So với TCVN 6073:2005)

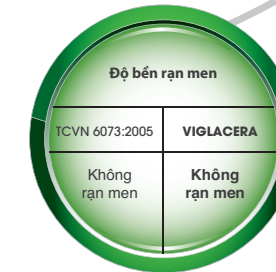
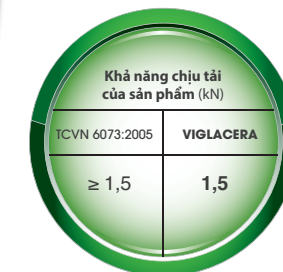
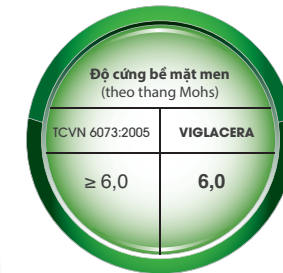
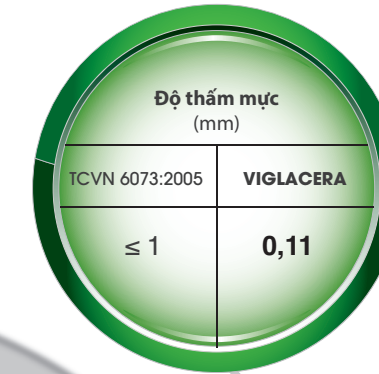
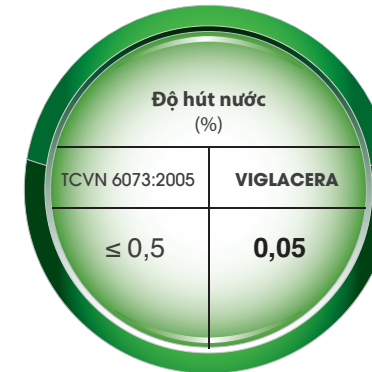

BỘ SẢN PHẨM

COLLECTIONS

Được thiết kế hoàn chỉnh và đồng bộ nhưng vẫn có thể tùy chỉnh để phù hợp theo từng thị hiếu, các bộ sản phẩm của Viglacera giúp khách hàng dễ dàng lựa chọn được những thiết kế nội thất phòng tắm hài hòa về hình thức lẫn công năng sử dụng.

❖ Dòng sản phẩm Cao cấp:

Thiết kế độc đáo mang phong cách Châu Âu với các chi tiết được chăm chút tỉ mỉ, bộ sản phẩm Cao cấp mang lại một làn gió mới mẻ và hiện đại. Phù hợp lắp đặt tại khách sạn, biệt thự, và chung cư cao cấp.

❖ Dòng sản phẩm Tiêu chuẩn:

Bộ sản phẩm với thiết kế trang nhã, hiện đại với những sản phẩm đồng bộ tiêu chuẩn cao, sự lựa chọn tối ưu cho mọi không gian phòng tắm. Phù hợp lắp đặt tại chung cư thương mại, tòa nhà văn phòng, bệnh viện.

❖ Dòng sản phẩm Kinh tế:

Thiết kế nhỏ gọn và đơn giản của bộ sản phẩm Kinh tế là lựa chọn phù hợp giúp tô điểm cho không gian phòng tắm hiện đại. Với ưu thế về giá thành sản phẩm mà vẫn đảm bảo các tính năng của sản phẩm, bộ sản phẩm Kinh tế là sự lựa chọn tối ưu cho các chung cư thương mại và căn hộ có diện tích phòng vệ sinh nhỏ.

SANITARYWARE



V55

- Bàn cầu treo tường (kết âm), nắp rơi êm V86.
- Men Nano nung: Diệt khuẩn, chống bám dính.



CA2

- Chậu âm bàn đá.
- Men Nano nung: Diệt khuẩn, chống bám dính.



VG1023M

- Vòi cảm ứng nóng lạnh (dùng Pin).



VG598

- Sen tắm cây nóng lạnh âm tường.
- Bát sen lớn thả trần.



VGPK06

- Phụ kiện phòng tắm đồng mạ crôm.





BỘ SẢN PHẨM MODELLI - V50 SERIES

Tác giả: **Pasquetti Pier Paolo**

Công ty thiết kế: **MODELLI CERAMICI INTERNATIONAL S.r.l**

Trụ sở: Via Archimede 7 Loc.Prataroni 01033 Civita Castellana (VT), Italy.



V50

- Bàn cầu đặt sàn (kết âm), nắp rơi êm V50.
- Thiết kế khuôn mẫu từ Italia.
- **Men Nano nung: Diệt khuẩn, chống bám dính.**



V150

- Chậu treo tường chân lửng.
- Thiết kế khuôn mẫu từ Italia.
- **Men Nano nung: Diệt khuẩn, chống bám dính.**



T50

- Tiểu nam treo tường, cảm ứng âm tường dùng pin.
- Thiết kế khuôn mẫu từ Italia.
- **Men Nano nung: Diệt khuẩn, chống bám dính.**





V199

- Bàn cầu 1 khối, nắp rơi êm V86.
- Men Nano nung: Diệt khuẩn, chống bám dính.



BS415

- Chậu đặt trên mặt bàn.
- Đồng bộ với sản phẩm mặt bàn sứ BS875, BS860.
- Men Nano nung: Diệt khuẩn, chống bám dính.



BS604

- Tiểu nam kiểu đứng, cảm ứng âm tường dùng pin.
- Men Nano nung: Diệt khuẩn, chống bám dính.



VG126

- Vòi chậu nóng lạnh 1 lỗ.



VG592

- Sen tắm cây nóng lạnh 2 bát sen.



VGPK05

- Phụ kiện phòng tắm đồng mạ crom.





BỘ SẢN PHẨM VALM - V61 SERIES

Tác giả: **Massimiliano Cicconi**

Công ty thiết kế: **V.A.L.M S.r.l**

Trụ sở: Via Pontana Matuccia snc, 01033 Civita Castellana (VT), Italy.



V61

- Bàn cầu 1 khối, nắp rơi êm V61.
- Thiết kế khuôn mẫu từ Italia.
- **Men Nano nung: Diệt khuẩn, chống bám dính.**



V161

- Chậu treo tường, chân lửng.
- Thiết kế khuôn mẫu từ Italia.
- **Men Nano nung: Diệt khuẩn, chống bám dính.**



T61

- Tiểu nam treo tường, cảm ứng đồng bộ dùng điện.
- Thiết kế khuôn mẫu từ Italia.
- **Men Nano nung: Diệt khuẩn, chống bám dính.**





BỘ SẢN PHẨM MODELLI - V51 SERIES

Tác giả: **Pasquetti Pier Paolo**
Công ty thiết kế: **MODELLI CERAMICI INTERNATIONAL S.r.l**
Trụ sở: Via Archimede 7 Loc. Prataroni 01033 Civita Castellana (VT), Italy.



V51

- Bàn cầu 1 khối, nắp rơi êm V86.
- Thiết kế khuôn mẫu từ Italia.
- **Men Nano nung: Diệt khuẩn, chống bám dính.**



VI51

- Chậu treo tường, chân lửng.
- Thiết kế khuôn mẫu từ Italia.
- **Men Nano nung: Diệt khuẩn, chống bám dính.**



T51

- Tiểu nam treo tường, cảm ứng âm tường dùng pin.
- Thiết kế khuôn mẫu từ Italia.
- **Men Nano nung: Diệt khuẩn, chống bám dính.**





V60

- Bàn cầu 1 khối, nắp rơi êm V68.
- Thiết kế khuôn mẫu từ Italia.
- **Men Nano nung: Diệt khuẩn, chống bám dính.**



CD20

- Chậu dương vành bán đá.
- Thiết kế khuôn mẫu từ Italia.
- **Men Nano nung: Diệt khuẩn, chống bám dính.**



VG141.1

- Vòi chậu nóng lạnh 1 lỗ.



VG541

- Sen tắm nóng lạnh gắn tường.



VGPK06

- Phụ kiện phòng tắm đồng mạ crôm.





V45

- Bàn cầu 1 khối, nắp rơi êm V68.
- Men Nano nung: Diệt khuẩn, chống bám dính.



VI50

- Chậu treo tường, chân lửng.
- Đồng bộ với sản phẩm mặt bàn sứ BS875, BS860.
- Men Nano nung: Diệt khuẩn, chống bám dính.



V72

- Chậu đặt trên mặt bàn đá.
- Men Nano nung: Diệt khuẩn, chống bám dính.



VG112

- Vòi chậu nóng lạnh 1 lỗ.



VG592

- Sen tắm cây nóng lạnh 2 bát sen.



VGPK05

- Phụ kiện phòng tắm đồng mạ crôm.





V35

- Bàn cầu 1 khối, nắp rơi êm V86.
- Men Nano nung: Diệt khuẩn, chống bám dính.



VI5

- Chậu treo tường, chân lửng.
- Men Nano nung: Diệt khuẩn, chống bám dính.



CD15

- Chậu đặt trên mặt bàn đá.
- Men Nano nung: Diệt khuẩn, chống bám dính.



VG125

- Vòi chậu nóng lạnh 1 lỗ.



VSD5091

- Sen tắm cây nóng lạnh 2 bát sen.



VGPK05

- Phụ kiện phòng tắm đồng mạ crôm.



**V39M**

- Bàn cầu 1 khối, nắp rơi êm V39.
- Men Nano nung: Diệt khuẩn, chống bám dính.

**VI39**

- Chậu treo tường, chân lửng.
- Men Nano nung: Diệt khuẩn, chống bám dính.

**T9**

- Tiểu nam treo tường, cảm ứng âm tường dùng pin.
- Men Nano nung: Diệt khuẩn, chống bám dính.

**VG119**

- Vòi chậu nóng lạnh 1 lỗ.

**VG519**

- Sen tắm nóng lạnh thanh trượt.

**VGPK05**

- Phụ kiện phòng tắm đồng mạ crôm.



BÀN CẦU

WATER CLOSETS

❖ Đa dạng mẫu mã và chủng loại:

Bàn cầu Viglacera đa dạng về mẫu mã với nhiều lựa chọn đáp ứng nhu cầu sử dụng của từng đối tượng sử dụng:

- Bàn cầu treo tường: Với kết nước âm tường giúp tiết kiệm không gian tối đa, giảm trọng lượng sàn, chống thấm tuyệt đối. Phù hợp sử dụng tại biệt thự và chung cư cao cấp, công trình công cộng.

- Bàn cầu 1 khối: Với thiết kế liền khối, bàn cầu kết liền có ưu điểm nổi trội như hạn chế bám bẩn, dễ dàng lắp đặt. Phù hợp sử dụng tại các khu chung cư cao cấp, chung cư thương mại, biệt thự, công trình công cộng,...

- Bàn cầu 2 khối: Với thiết kế thon gọn, phù hợp sử dụng tại các khu chung cư thương mại, công trình nhà ở xã hội, căn hộ có diện tích phòng vệ sinh nhỏ...

❖ Công nghệ Men Nano nung:

- Viglacera đã tạo nên bước đột phá về công nghệ mới bằng việc ứng dụng thành công công nghệ men Nano nung trên sứ vệ sinh. Với công nghệ này, bề mặt sứ vệ sinh Viglacera trở nên siêu bền mãi mãi với thời gian, diệt khuẩn, chống bám bẩn ưu việt.

- Tỷ lệ diệt khuẩn của sứ vệ sinh men Nano nung đạt **89%** trong khi tỷ lệ diệt khuẩn của sứ vệ sinh men thường chỉ đạt từ 5% đến 10%.

❖ Các đặc tính cơ lý vượt trội của sứ vệ sinh Viglacera:

Các sản phẩm sứ vệ sinh Viglacera đạt tiêu chuẩn về các đặc tính cơ lý đạt đến đẳng cấp tương đương với các sản phẩm sứ vệ sinh nhập khẩu từ châu Âu (về độ hút nước, độ thấm mực), khi đó các sản phẩm không bị rạn nứt trong môi trường tự nhiên.

❖ Công nghệ xả tiên tiến, hiện đại:

- Công nghệ xả van kín kết hợp với siphon JET giúp tiết kiệm nước tối đa và xả sạch chất bẩn tại mọi góc cạnh trong lòng bàn cầu.

- Công nghệ xả đẩy - hút: Xả nhanh, mạnh và không gây tiếng ồn.

SANITARYWARE



V35

- Bàn cầu 1 khối, nắp rơi êm V86.
- Xả 2 nhấn đại/tiểu.
- Xả thẳng, kiểu thoát đứng.
- Men Nano nung: Diệt khuẩn, chống bám dính.
- Công nghệ xả đẩy - hút: Xả nhanh, mạnh và không gây tiếng ồn.

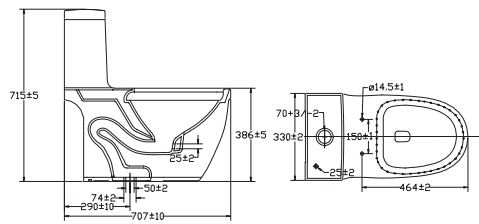

C0504

- Bàn cầu 1 khối, nắp rơi êm V68.
- Xả 2 nhấn đại/tiểu.
- Xả thẳng, kiểu thoát đứng.
- Men Nano nung: Diệt khuẩn, chống bám dính.

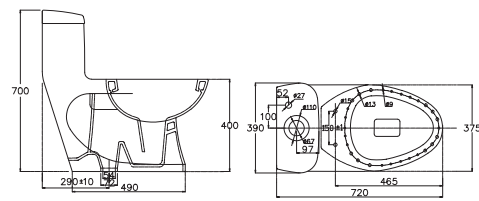

BTE

- Bàn cầu 1 khối dành cho trẻ em, nắp bệt BTE.
- Xả 1 nhấn.
- Xả thẳng, kiểu thoát đứng.
- Phù hợp lắp đặt trong trường mầm non.

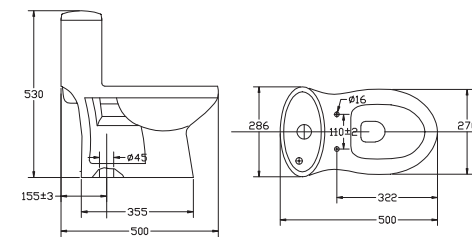

V37P

- Bàn cầu 1 khối, nắp rơi êm V39.
- Xả 2 nhấn đại/tiểu.
- Xả thẳng, kiểu thoát ngang.
- Men Nano nung: Diệt khuẩn, chống bám dính.
- Công nghệ xả đẩy - hút: Xả nhanh, mạnh và không gây tiếng ồn.

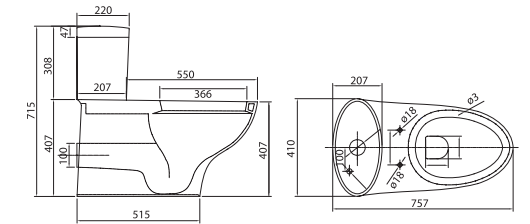

C109

- Bàn cầu 1 khối, nắp rơi êm V38M.
- Xả 2 nhấn đại/tiểu.
- Xả thẳng, kiểu thoát đứng.
- Men Nano nung: Diệt khuẩn, chống bám dính.

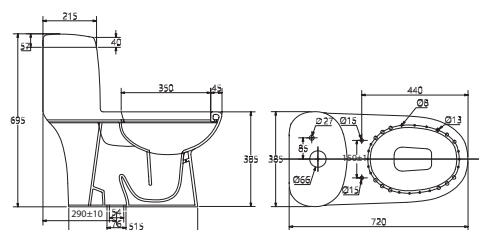

BL5M

- Bàn cầu 1 khối, nắp rơi êm V39.
- Xả 2 nhấn đại/tiểu.
- Xả thẳng, kiểu thoát đứng.
- Men Nano nung: Diệt khuẩn, chống bám dính.

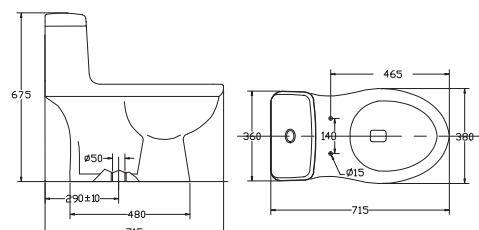

BL5P

- Bàn cầu 1 khối, nắp rơi êm V39.
- Xả 2 nhấn đại/tiểu.
- Xả thẳng, kiểu thoát ngang.
- Men Nano nung: Diệt khuẩn, chống bám dính.

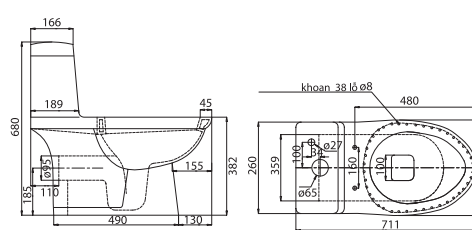

VI107P

- Bàn cầu 2 khối, nắp rơi êm V68.
- Xả 2 nhấn đại/tiểu.
- Xả thẳng, kiểu thoát ngang.

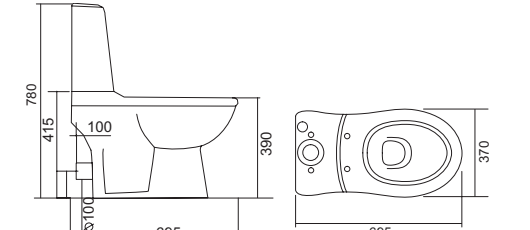



VI66P

- Bàn cầu 2 khối, nắp rơi êm V116.
- Xả 2 nhấn đại/tiểu.
- Xả thẳng, kiểu thoát ngang.

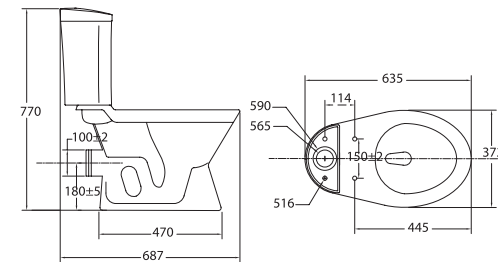

VI20P

- Bàn cầu 2 khối, nắp VI20.
- Xả 2 nhấn đại/tiểu.
- Xả thẳng, kiểu thoát ngang.

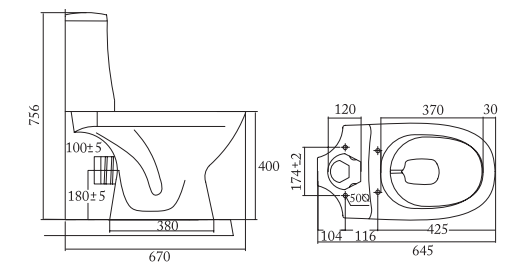

VT18MP

- Bàn cầu 2 khối, nắp rơi êm V116.
- Xả 2 nhấn đại/tiểu.
- Xả thẳng, kiểu thoát ngang.

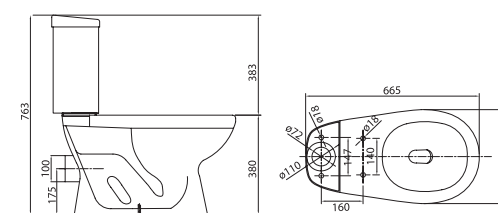

VI3P

- Bàn cầu 2 khối, nắp V3.
- Xả 2 nhấn đại/tiểu.
- Xả thẳng, kiểu thoát ngang.

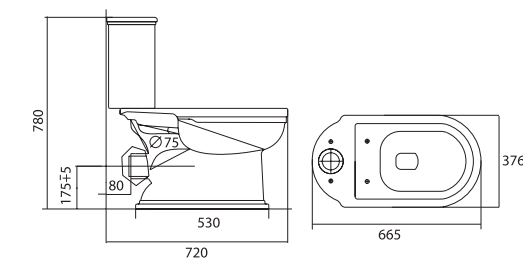



KC108P

- Bàn cầu 2 khối, nắp rơi êm V3E.
- Xả 2 nhấn đại/tiểu.
- Xả thẳng, kiểu thoát ngang.

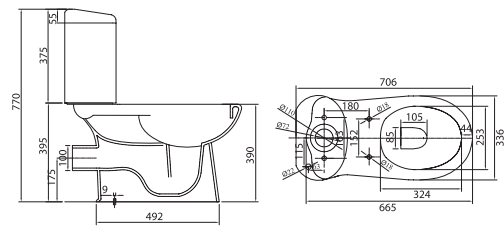

KC108

- Bàn cầu 2 khối, nắp rơi êm V3E.
- Xả 2 nhấn đại/tiểu.
- Xả thẳng, kiểu thoát đứng.

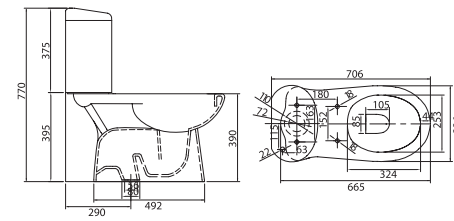

VI107 (BS107)

- Bàn cầu 2 khối, nắp rơi êm V68.
- Xả 2 nhấn đại/tiểu.
- Xả thẳng, kiểu thoát đứng.

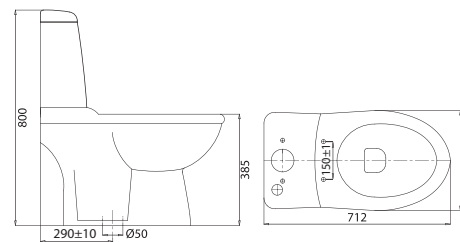

VI88

- Bàn cầu 2 khối, nắp rơi êm V116.
- Xả 2 nhấn đại/tiểu.
- Xả thẳng, kiểu thoát đứng.

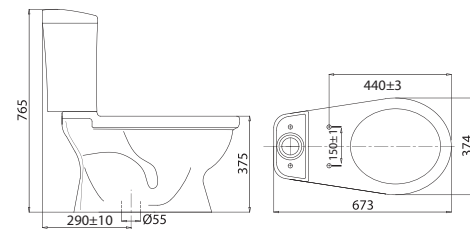

CHẬU RỬA

WASH BASINS

Các sản phẩm chậu rửa Viglacera đa dạng về mẫu mã và chủng loại, đáp ứng được thị hiếu và nhu cầu sử dụng của các đối tượng khách hàng khác nhau.

- Chậu rửa gắn tường: Được treo trên tường ở độ cao phù hợp với công năng của chậu và sự tiện lợi cho người dùng. Một số chậu rửa đi kèm chân đỡ dạng lửng hoặc dài, vừa làm bệ đỡ cho chậu, vừa khéo léo che ống dẫn nước mang đến vẻ đẹp gọn gàng, ngăn nắp.

- Chậu rửa đặt bàn: Thích hợp đặt trên tất cả các loại mặt đá, kệ treo tường hoặc đóng tủ chậu.



SANITARYWARE



BS415

- Chậu đặt trên mặt bàn.
- Men Nano nung: Diệt khuẩn, chống bám dính.
- Phù hợp lắp đặt với vòi VG125, VG126, VG1028M.1, VG1023M.1, VG119.1.

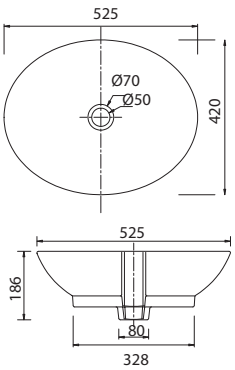

BS875

- Mặt bàn sứ.
- Thiết kế đồng bộ với chậu BS415.
- Kích thước: 750x500mm

BS860

- Mặt bàn sứ.
- Thiết kế đồng bộ với chậu BS415.
- Kích thước: 600x450mm.



V11

- Chậu đặt trên mặt bàn đá.
- Men Nano nung: Diệt khuẩn, chống bám dính.
- Phù hợp lắp đặt với vòi VG125, VG126, VG1028M.1, VG1023M.1, VG119.1.

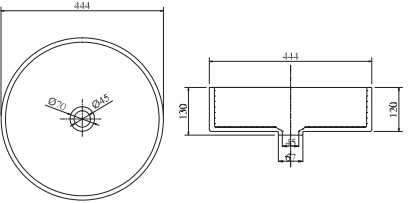

CD19

- Chậu đặt trên mặt bàn đá.
- Men Nano nung: Diệt khuẩn, chống bám dính.
- Phù hợp lắp đặt với vòi VG1023M, VG111, VG168, VG119.

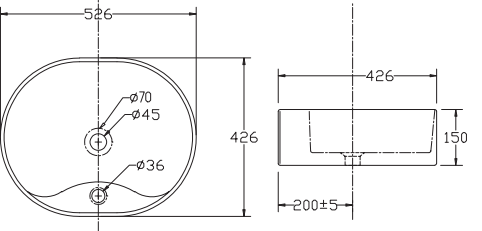

CD16

- Chậu đặt trên mặt bàn đá.
- Men Nano nung: Diệt khuẩn, chống bám dính.
- Phù hợp lắp đặt với vòi VG125, VG126, VG1028M.1, VG1023M.1, VG119.1.

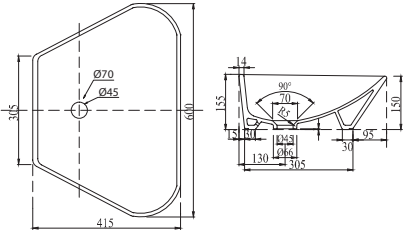



CD17

- Chậu đặt trên mặt bàn đá.
- Men Nano nung: Diệt khuẩn, chống bám dính.
- Phù hợp lắp đặt với vòi VG125, VG126, VG119.1.

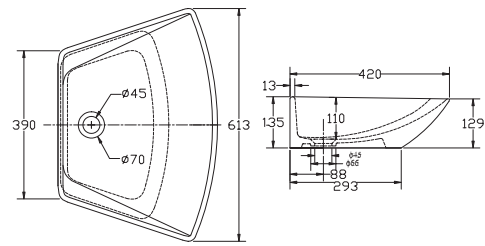

CD15

- Chậu đặt trên mặt bàn đá.
- Men Nano nung: Diệt khuẩn, chống bám dính.
- Phù hợp lắp đặt với vòi VG125, VG126, VG119.1.

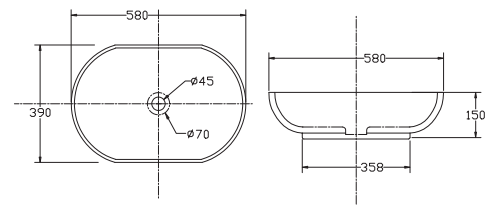

CD20

- Chậu dương vành bàn đá.
- Men Nano nung: Diệt khuẩn, chống bám dính.
- Phù hợp lắp đặt với vòi VG125, VG126, VG119.1.

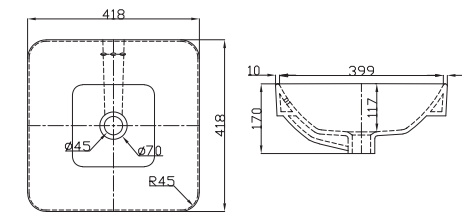

CD3

- Chậu dương vành bàn đá.
- Phù hợp với vòi chậu dáng vuông.
- Men Nano nung: Diệt khuẩn, chống bám dính.
- Phù hợp lắp đặt với vòi VG112, VG141, VG140, VG1028M.

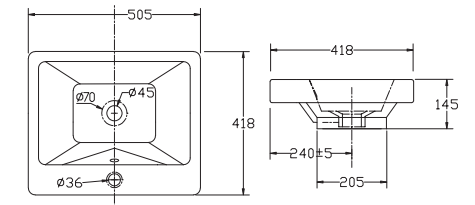

V22

- Chậu đặt trên mặt bàn đá.
- Men Nano nung: Diệt khuẩn, chống bám dính.
- Phù hợp lắp đặt với vòi VG125, VG126, VG119.1.

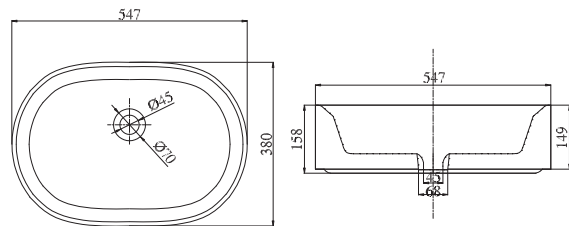

V72

- Chậu đặt trên mặt bàn đá.
- Men Nano nung: Diệt khuẩn, chống bám dính.
- Phù hợp lắp đặt với vòi VG1023M, VG114, VG111.

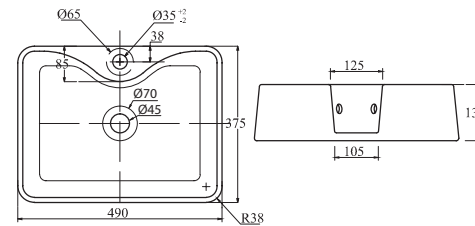

CD61

- Chậu dương vành bàn đá.
- Thiết kế khuôn mẫu từ Italia.
- Men Nano nung: Diệt khuẩn, chống bám dính.
- Phù hợp lắp đặt với vòi VG112, VG141, VG140.





VI51

- Chậu treo tường, chân lửng.
- Chân chậu treo tường giúp tiết kiệm không gian tối đa và dễ dàng vệ sinh.
- Men Nano nung: Diệt khuẩn, chống bám dính.
- Phù hợp lắp đặt với vòi VG1023M, VSD1012.

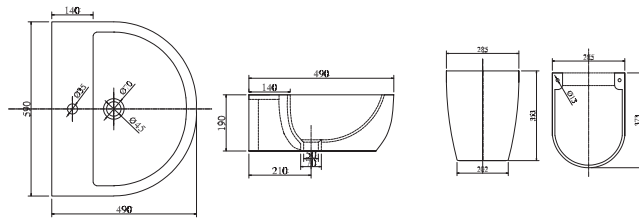

VI39

- Chậu treo tường, chân lửng.
- Chân chậu treo tường giúp tiết kiệm không gian tối đa và dễ dàng vệ sinh.
- Men Nano nung: Diệt khuẩn, chống bám dính.
- Phù hợp lắp đặt với vòi VG1023M, VSD1012.

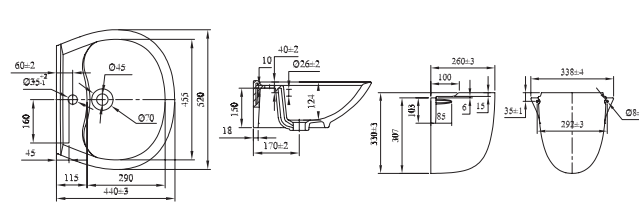

HL4-600

- Chậu treo tường, chân đứng.
- Lòng chậu sâu rộng hạn chế bắn nước khi sử dụng.
- Phù hợp lắp đặt với vòi VG302, VG315, VG368.

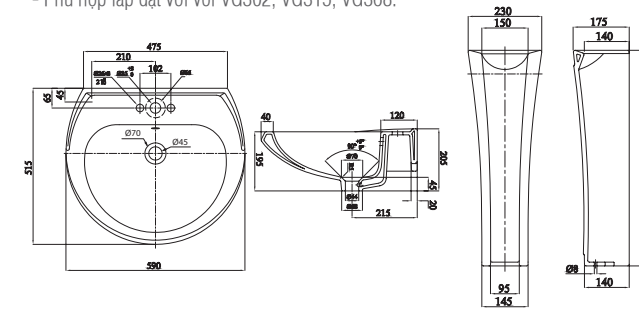

VTL4

- Chậu treo tường, chân đứng.
- Lòng chậu sâu rộng hạn chế bắn nước khi sử dụng.
- Phù hợp lắp đặt với vòi VG111, VSD1012, VG101.

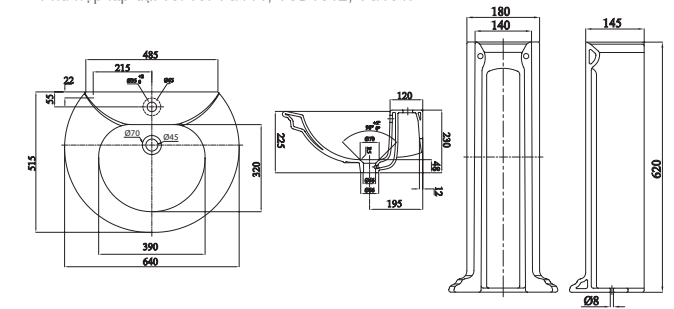

VI5

- Chậu treo tường, chân lửng.
- Chân chậu treo tường giúp tiết kiệm không gian tối đa và dễ dàng vệ sinh.
- Phù hợp lắp đặt với vòi VG111, VSD1012, VG101.

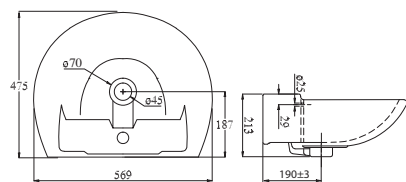

VTL3 + VI5

- Chậu treo tường (VTL3), chân lửng (VI5).
- Chân chậu treo tường giúp tiết kiệm không gian tối đa và dễ dàng vệ sinh.
- Phù hợp lắp đặt với vòi VG302, VG315, VG368.

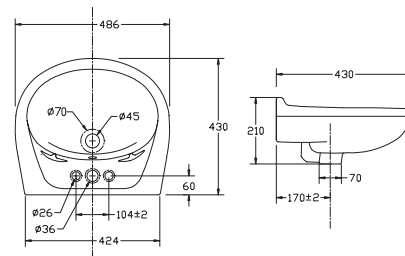

VTL3N + VI1T

- Chậu treo tường (VTL3N), chân đứng (VI1T).
- Phù hợp với nhà vệ sinh có diện tích hẹp.
- Phù hợp lắp đặt với vòi VG302, VG315, VG368.

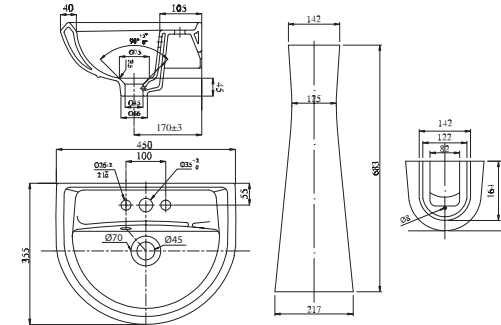

VTL2 + VI1T

- Chậu treo tường (VTL2), chân đứng (VI1T).
- Phù hợp lắp đặt với vòi VG111, VSD1012, VG101.

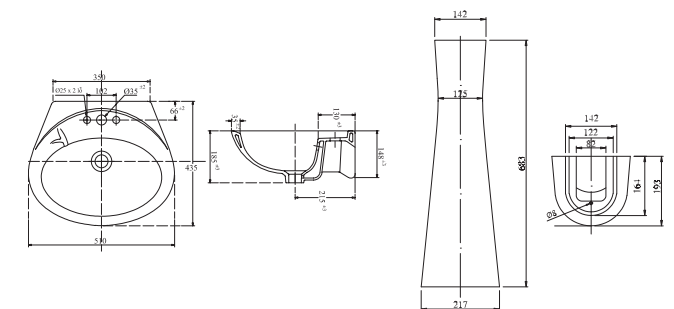



VI1T

- Chậu treo tường, chân đứng.
- Phù hợp lắp đặt với vòi VG111, VSD1012, VG101.

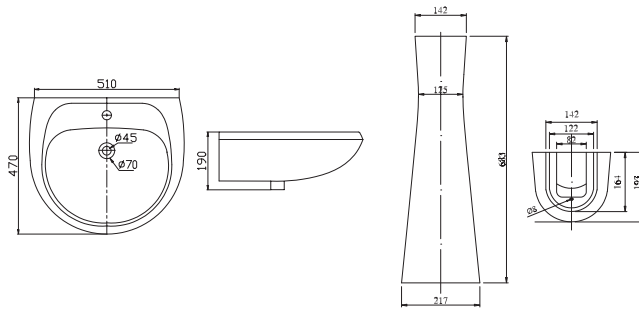

VI2

- Chậu treo tường, chân đứng.
- Phù hợp lắp đặt với vòi VG111, VSD1012, VG101.

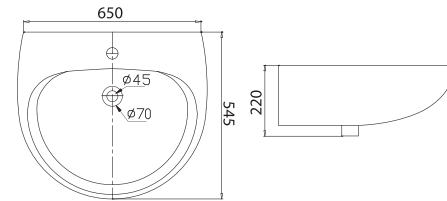

VU7 + V02.5

- Chậu treo tường (VU7), chân đứng (V02.5).
- Lòng chậu sâu rộng hạn chế bắn nước khi sử dụng.
- Phù hợp lắp đặt với vòi VG302, VG315, VG368.

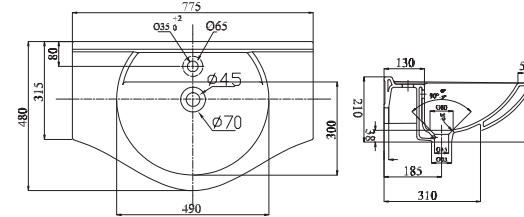

VU9 + V02.5

- Chậu treo tường (VU9), chân đứng (V02.5).
- Lòng chậu sâu rộng hạn chế bắn nước khi sử dụng.
- Phù hợp lắp đặt với vòi VG302, VG315, VG368.

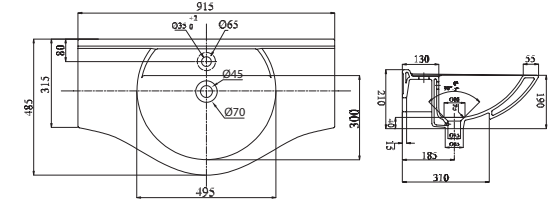

VI3N

- Chậu treo tường, chân đứng.
- Phù hợp lắp đặt với vòi VG111, VSD1012, VG101.

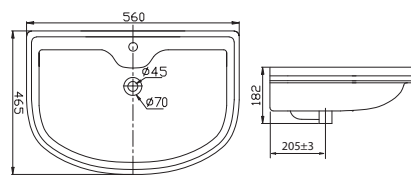

VU6 + V02.5

- Chậu treo tường (VU6), chân đứng (V02.5).
- Lòng chậu sâu rộng hạn chế bắn nước khi sử dụng.
- Phù hợp lắp đặt với vòi VG302, VG315, VG368.

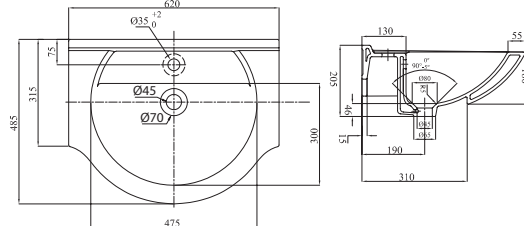

VG1 + VI1T

- Chậu góc treo tường, chân đứng (VI1T).
- Phù hợp với nhà vệ sinh có diện tích nhỏ.
- Phù hợp lắp đặt với vòi VG111, VSD1012, VG101.

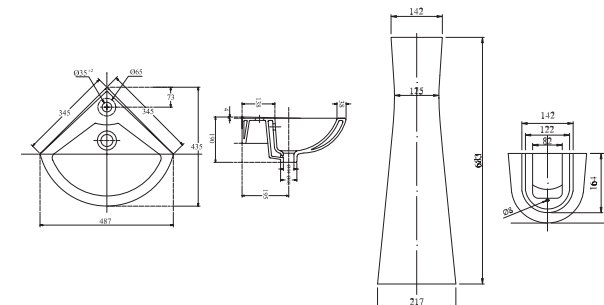

CTE

- Chậu + chân đồng bộ với bột BTE.
- Phù hợp lắp đặt với vòi VG106, VG107.

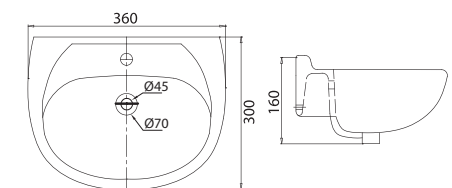

TIỂU NAM & TIỂU NỮ

URINAL & BIDETS

Tiểu nam, tiểu nữ Viglacera với nhiều kiểu dáng sang trọng, độc đáo mang lại sự thoải mái cho người dùng.

- Tiểu nam treo tường: Được treo ở độ cao phù hợp với hệ thống giá đỡ chắc chắn mang đến vẻ đẹp gọn gàng, ngăn nắp, dễ dàng vệ sinh.

- Tiểu nam kiểu đứng: Lắp đặt dễ dàng do đặt trực tiếp xuống sàn.

- Tiểu nữ: Được thiết kế đồng bộ với các sản phẩm sứ vệ sinh khác, mang lại những trải nghiệm hoàn toàn mới, thú vị cho nữ giới.

SANITARYWARE



TD4

- Tiểu nam kiểu đứng, cảm ứng đồng bộ.
- Chiều cao đầu chờ cấp điện + nước là 960mm.
- Tâm xả cách tường: 200mm.
- Lắp đặt dễ dàng do đặt trực tiếp xuống sàn.
- Men Nano nung: Diệt khuẩn, chống bám dính.

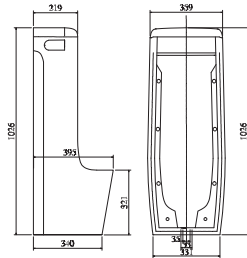

BS604

- Tiểu nam kiểu đứng, cảm ứng âm tường dùng pin.
- Tâm xả cách tường: 130mm.
- Lắp đặt dễ dàng do đặt trực tiếp xuống sàn.
- Men Nano nung: Diệt khuẩn, chống bám dính.

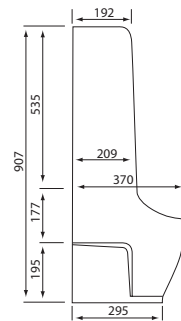

T51

- Tiểu nam treo tường, cảm ứng âm tường dùng pin.
- Nước xả đều quanh lòng tiểu nên rất sạch và khô.
- Thiết bị cảm ứng được đặt trong tường giảm sự tác động ôxi hóa, ẩm ướt từ môi trường.
- Men Nano nung: Diệt khuẩn, chống bám dính.

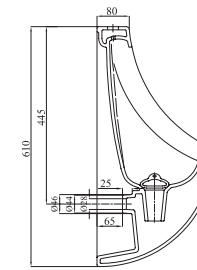

T9

- Tiểu nam treo tường, cảm ứng âm tường dùng pin.
- Nước xả đều quanh lòng tiểu nên rất sạch và khô.
- Thiết bị cảm ứng được đặt trong tường, giảm sự tác động ô-xi hoá và ẩm ướt từ môi trường.
- Men Nano nung: Diệt khuẩn, chống bám dính.

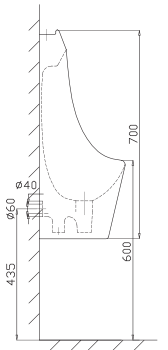

T61

- Tiểu nam treo tường, cảm ứng đồng bộ.
- Thiết kế khuôn mẫu từ Italia.
- Men Nano nung: Diệt khuẩn, chống bám dính.

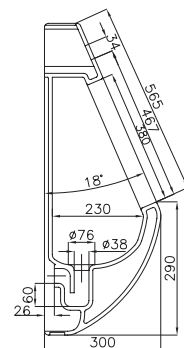

T50

- Tiểu nam treo tường, cảm ứng âm tường dùng pin.
- Nước xả đều quanh lòng tiểu nên rất sạch và khô.
- Men Nano nung: Diệt khuẩn, chống bám dính.

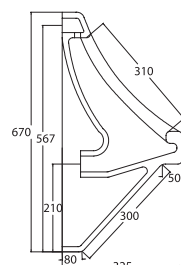

T1

- Tiểu nam treo tường, cảm ứng dương tường dùng điện.
- Nước xả đều quanh lòng tiểu nên rất sạch và khô.

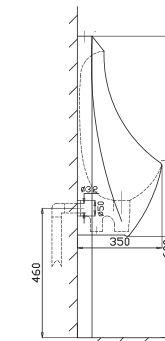

TT1 (BS501)

- Tiểu nam treo tường, van xả bấm.

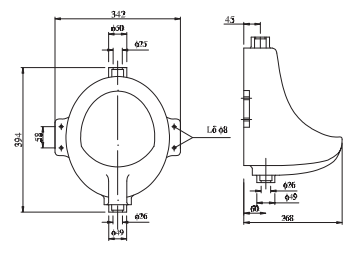



VB61

- Tiểu nữ.
- Men Nano nung: Diệt khuẩn, chống bám dính.

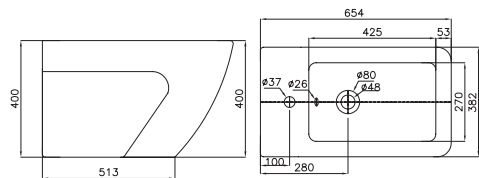

VB51

- Tiểu nữ.
- Men Nano nung: Diệt khuẩn, chống bám dính.

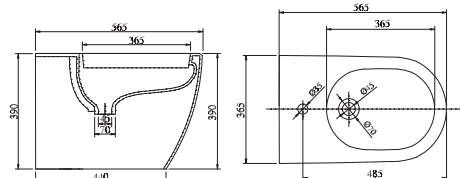

VB3

- Tiểu nữ.

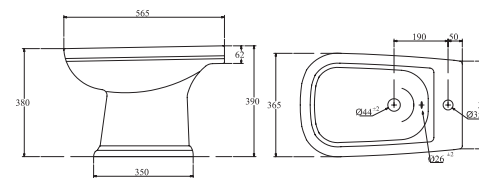

VB50

- Tiểu nữ.
- Men Nano nung: Diệt khuẩn, chống bám dính.

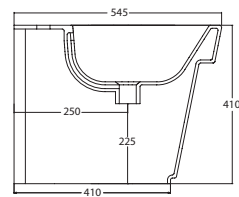

VB5

- Tiểu nữ.

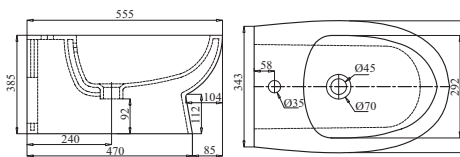

VÒI CHẬU & SEN TẮM

FAUCETS & SHOWERS

Với thiết kế sáng tạo và ứng dụng các công nghệ tiên tiến, Viglacera mang đến những dòng sản phẩm sen vòi độc đáo. Sản phẩm sen vòi Viglacera tỉ mỉ đến từng chi tiết, đa dạng về kiểu dáng. Các công nghệ mạ tiên tiến giúp mang lại độ bền, đẹp và đáp ứng được các phong cách thiết kế phòng tắm đa dạng.

NHỮNG ƯU ĐIỂM VƯỢT TRỘI CỦA SEN VÒI VIGLACERA:

- Được đúc từ đồng nhập khẩu nguyên chất 100%.
- Được bảo vệ bởi 1 lớp đồng đỏ, 2 lớp Niken, 1 lớp Crom với tổng độ dày lên tới 22 μm .
- Bộ chia nước được nhập khẩu từ hãng CERAMTECH - CHLB Đức với mặt trượt bằng gốm ceramic. Độ bền sử dụng trên 10 năm (tương đương với 500.000 lần đóng - mở).
- Đầu vòi được nhập khẩu từ hãng NEOPERL - CHLB Đức với chất liệu nhựa cao cấp chịu được nhiệt độ lên đến 140°C trong thời gian dài. Kết cấu dạng tổ ong giúp ổn định lưu lượng, tạo ra dòng nước êm, giảm tiếng ồn, tạo bọt, tiết kiệm nước.
- Các chi tiết gioăng cao su có tính đàn hồi tốt, chịu mài mòn, chịu được nhiệt độ lên đến 90°C.

SANITARYWARE



● **VG518**

- Sen tắm cây nóng lạnh âm tường.



● **VG118**

- Vòi chậu nóng lạnh 1 lỗ.



● **VSD5091**

- Sen tắm cây nóng lạnh 2 bát sen.



● **VSD1012**

- Vòi chậu nóng lạnh 1 lỗ.



● **VG592**

- Sen tắm cây nóng lạnh 2 bát sen.



● **VG 112**

- Vòi chậu nóng lạnh 1 lỗ



● **VG593**
- Sen tắm cây nóng lạnh 2 bát sen.



● **VG594**
- Sen tắm cây nóng lạnh 2 bát sen.



● **VG598**
- Sen tắm cây âm tường, bát sen lớn thả trần



● **VG143**
- Vòi chậu nóng lạnh 1 lỗ.



● **VG1028M/C**
- Vòi chậu cảm ứng (dùng pin).
+ C: vòi 1 đường lạnh
+ M: vòi nóng lạnh



● **VG1023M**
- Vòi chậu cảm ứng nóng lạnh (dùng pin).



● **VG519**
- Sen tắm nóng lạnh thanh trượt



● **VG119**
- Vòi chậu nóng lạnh 1 lỗ.



● **VG119.1**
- Vòi chậu nóng lạnh 1 lỗ.



● **VG541.1**
- Sen tắm nóng lạnh thanh trượt.



● **VG141.1**
- Vòi chậu nóng lạnh 1 lỗ.



● **VG126**
- Vòi chậu nóng lạnh 1 lỗ.



● **VG125**
- Vòi chậu nóng lạnh 1 lỗ.



● **VG541**
- Sen tắm nóng lạnh gắn tường.



● **VG141**
- Vòi chậu nóng lạnh 1 lỗ.



● **VG142**

- Vòi chậu nóng lạnh 1 lỗ.



● **VG114**

- Vòi chậu nóng lạnh 1 lỗ.



● **VSD104**

- Vòi chậu nóng lạnh 1 lỗ.



● **VG168**

- Vòi chậu nóng lạnh 1 lỗ.



● **VSD102**

- Vòi chậu nóng lạnh 1 lỗ.



● **VG111**

- Vòi chậu nóng lạnh 1 lỗ.



● **VG142.1**

- Vòi chậu nóng lạnh 1 lỗ.



● **VG314**

- Vòi chậu nóng lạnh 3 lỗ.



● **VSD304**

- Vòi chậu nóng lạnh 3 lỗ.



● **VG368**

- Vòi chậu nóng lạnh 3 lỗ.



● **VSD302**

- Vòi chậu nóng lạnh 3 lỗ.



● **VG511**

- Sen tắm nóng lạnh gắn tường.



● **VG542**

- Sen tắm nóng lạnh gắn tường.



● **VG514**

- Sen tắm nóng lạnh gắn tường.



● **VSD504**

- Sen tắm nóng lạnh gắn tường.



● **VG568**

- Sen tắm nóng lạnh gắn tường.



● **VSD502**

- Sen tắm nóng lạnh gắn tường.



● **VG302**

- Vòi chậu nóng lạnh 3 lỗ.



● **VG502**

- Sen tắm nóng lạnh gắn tường.



● **VG315**

- Vòi chậu nóng lạnh 3 lỗ.



● **VG109**

- Vòi chậu 1 đường lạnh.



● **VG107**

- Vòi chậu 1 đường lạnh.



● **VG326**

- Vòi chậu nóng lạnh 3 lỗ kết hợp sen tắm.



● **VG508**

- Sen tắm 1 đường lạnh.



● **VG700**

- Vòi tiểu nữ nóng lạnh.



● **VG515**

- Sen tắm nóng lạnh gắn tường.



● **VG106**

- Vòi chậu 1 đường lạnh.



● **VG715**

- Vòi nhà bếp nóng lạnh gắn chậu.



● **VSD110**

- Vòi máy giặt.



● **VGXP6**

- Xịt vệ sinh.



● **VGXP2.1**

- Xịt vệ sinh Đồng mạ Crôm.



● **VG714**

- Vòi nhà bếp nóng lạnh gắn chậu.



● **VG713**

- Vòi nhà bếp nóng lạnh gắn chậu.



● **VG707**

- Vòi nhà bếp 1 đường nước gắn chậu.



● **VGSP1**

- Syphong giặt.



● **VGSP3**

- Syphong lát.



● **VGSP4**

- Syphong lát.



● **VG7031**

- Vòi nhà bếp nóng lạnh gắn chậu.



● **VG712M**

- Vòi nhà bếp nóng lạnh gắn tường.



● **VG701**

- Vòi nhà bếp nóng lạnh gắn tường.



● **VGSP5**

- Syphong nhấn.



● **VGSP6**

- Syphong nhấn.

PHỤ KIỆN ACCESSORIES



● **VG PK06**
- Phụ kiện phòng tắm đồng mạ crôm



● **VGPK08**
- Phụ kiện phòng tắm inox 304



● **VG PK05**
- Phụ kiện phòng tắm đồng mạ crôm



● **VG PK02**
- Phụ kiện phòng tắm đồng mạ crôm



● **VG-G5**
Gương tắm (600 x 800 x 5)mm

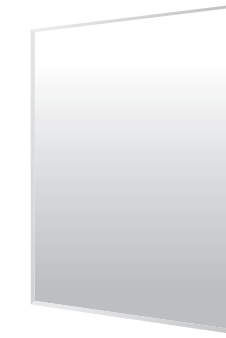

● **VG-G4**
Gương tắm (450 x 600 x 5)mm



● **VG-G3**
Gương tắm (500 x 700 x 5)mm



● **VG-G2**
Gương tắm (500 x 700 x 5)mm



● **VG-G1**
- Gương tắm (500 x 700 x 5)mm

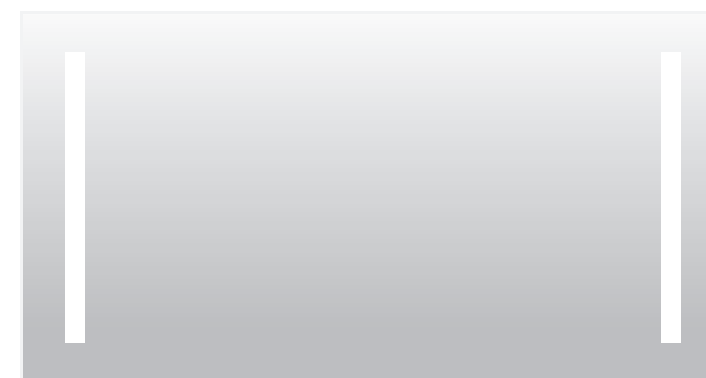

● **VG-GĐ02**
Gương điện (Kích thước theo yêu cầu và thiết kế)



● **VG-GĐ01**
Gương điện (Kích thước theo yêu cầu và thiết kế)

SẢN PHẨM KHÁC

OTHER PRODUCTS



● **VSS-68R**
- Nắp điện tử thông minh



● **VSS-68S**
- Nắp điện tử thông minh



● **V86**
- Nắp êm sử dụng cho bàn cầu V55, V51KA, V199, V51, V41, V35



● **V68**
- Nắp êm sử dụng cho bàn cầu V60, V62, V45, C0504, V1107



● **V116**
- Nắp êm sử dụng cho bàn cầu VI66, VI88, VT18M, VT34, VI28



● **V39**
- Nắp êm sử dụng cho bàn cầu V37, V39, BL5



● **V38M**
- Nắp êm sử dụng cho bàn cầu V38, C109



● **V1102**
- Nắp ngồi sử dụng cho bàn cầu VI44, VI77



● Phụ kiện nhấn bàn cầu 1 khối.



● Phụ kiện nhấn bàn cầu 2 khối.



● Phụ kiện gạt bàn cầu 2 khối.



● **VGHX05**
- Van xả tiểu bấm không có giảm áp.



● **VG HXT1**
- Cảm ứng tiểu dương tường.



● **VGHX02**
- Cảm ứng tiểu dương tường.



● **VGHX03**
- Cảm ứng tiểu âm tường.



● **VG-02**
- Van giảm áp.



● **VNT1**
- Vách ngăn tiểu nam.
- Dễ dàng lắp đặt với hệ thống giá đỡ chắc chắn.
- Đảm bảo thẩm mỹ và vệ sinh cao hơn hẳn các vách ngăn tiểu bằng các vật liệu khác.



● **VKT01**
- Khay tắm sứ (KT: 800 x 800 x 110 mm).



● **VKT02**
- Khay tắm sứ (KT: 1.000 x 1.000 x 110 mm).



● **VKT03**
- Khay tắm sứ (KT: 800 x 1.000 x 110 mm).



● **VKT04**
- Khay tắm sứ (KT: 850 x 1.130 x 110 mm).

CÁC CÔNG TRÌNH TIÊU BIỂU



Nhà Quốc Hội (mới)
Địa chỉ: Số 22 Hùng Vương - Hà Nội



Bệnh viện Hữu Nghị Việt Đức
Địa chỉ: 14 Phủ Doãn - Hàng Bông - Hoàn Kiếm - Hà Nội



Công trình Thăng Long No.01
Địa chỉ: Số 1 - Đại lộ Thăng Long - Hà Nội



Trung tâm Hội nghị Quốc gia
Địa chỉ: Số 2 - Đại lộ Thăng Long - Hà Nội



Khu căn hộ Thành phố giao lưu
Địa chỉ: 234 Phạm Văn Đồng - Hà Nội



Tòa nhà The Pride - Hải Phát
Địa chỉ: La Khê - Hà Đông - Hà Nội

CÁC SHOWROOM TIÊU BIỂU

MIỀN BẮC

1. Showroom tòa nhà Viglacera
Địa chỉ: Tầng 1 - Tầng 3 Tòa nhà Viglacera - Số 1 đại lộ Thăng Long - Quận Nam Từ Liêm - Hà Nội
Điện thoại: 024 66848506 - 024 3205 5999
2. Showroom Kiến Trúc
Địa chỉ: Km10 - Nguyễn Trãi - Quận Thanh Xuân - Hà Nội
Điện thoại: 024 66848748
3. Showroom Trường Chinh
Địa chỉ: Số 610 Trường Chinh - Quận Thanh Xuân - Hà Nội
Điện thoại: 024 66727926
4. Showroom Cát Linh
Địa chỉ: Số 15A1 Cát Linh - Quận Đống Đa - Hà Nội
Điện thoại: 024 66746208
5. Showroom Hoàng Quốc Việt
Địa chỉ: Số 36 Hoàng Quốc Việt - Quận Cầu Giấy - Hà Nội
Điện thoại: 024 66557044
6. Showroom Quang Trung
Địa chỉ: Số 499 Quang Trung - Quận Hà Đông - Hà Nội
Điện thoại: 024 62919580



MIỀN TRUNG

1. Showroom Điện Biên Phủ
Địa chỉ: Số 275 - 277 Điện Biên Phủ - Quận Thanh Khê - TP Đà Nẵng
Điện thoại: 0236 3659 888



MIỀN NAM

1. Showroom Thành Thái
Địa chỉ: 218A (40-41-42) Thành Thái - P.15 - Quận 10 - TP Hồ Chí Minh
Điện thoại: 028 66850389
2. Showroom Lý Thường Kiệt
Địa chỉ: 79B Lý Thường Kiệt - Phường 8 - Quận Tân Bình - TP. Hồ Chí Minh
Điện thoại: 028 62935109
3. Showroom Nguyễn Thị Thập
Địa chỉ: 248 Nguyễn Thị Thập - P. Tân Quy - Quận 7 - TP. Hồ Chí Minh
Điện thoại: 0984 973 589

